

DEEP Gadget



DG4A

Afford

사용설명서

목차	01
제품 구성	02
제품 설명	03
제품 스펙	06
주의 사항	07
Warranty Information	08

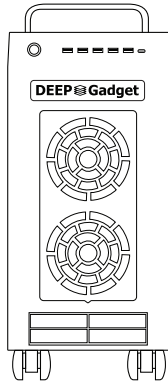

본체



사용설명서

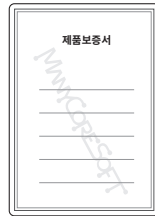

제품보증서

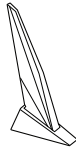

The Intel® WiFi 6E

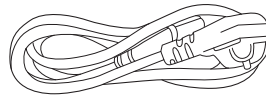

전원코드

※ 제품 설치 전, 상기 구성품이 모두 있는지 확인하여 주시기 바랍니다.

※ 제품 이미지는 실물과 차이가 있습니다.

Rear I/O Connection

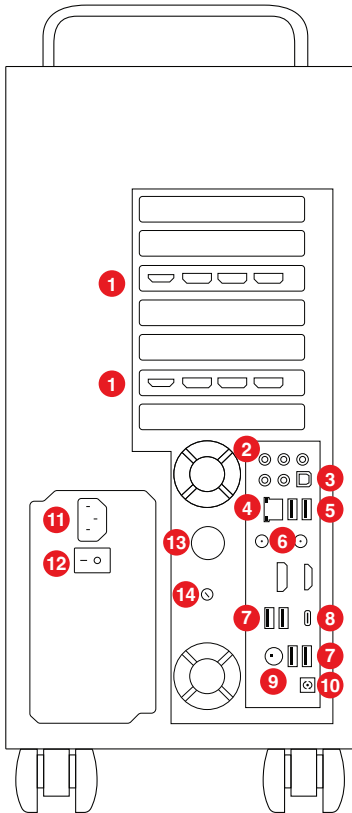

- 1 GPU HDMI™/DP port
- 2 Audio jacks
- 3 Optical S/PDIF OUT port
- 4 Intel® 2.5G LAN
- 5 USB 3.2 Gen 2 Type-A ports × 2ea
- 6 WIFI 6E & BT 5.2
- 7 USB 3.2 Gen 1 Type-A ports × 4ea
- 8 USB Type-C® port
- 9 PS/2 mouse/keyboard combo port
- 10 BIOS FlashBack™ button
- 11 Power Input
- 12 Power Switch Button
- 13 ARGB Controller
(FAN 색상 변경 / 3초간 누르면 OFF)
- 14 Dimmer Switch
DEEPGadget 밝기 조절 (↶)(강), (↷)(약)

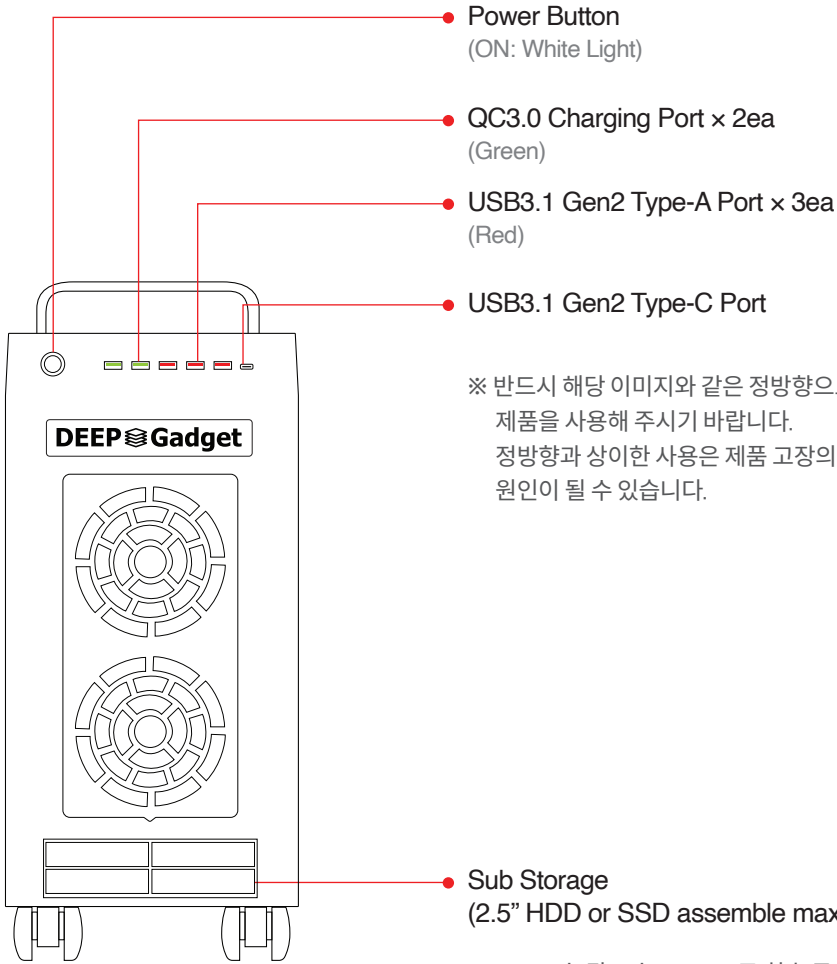

※ 반드시 해당 이미지와 같은 정방향으로 제품을 사용해 주시기 바랍니다. 정방향과 상이한 사용은 제품 고장의 원인이 될 수 있습니다.

※ Upgrade된 Sub storage로 최초 구매했을 경우, SSD를 최대 8ea 장착 가능함 (2.5" HDD 장착 불가) (구매 후 Sub storage 옵션 변경 불가함)

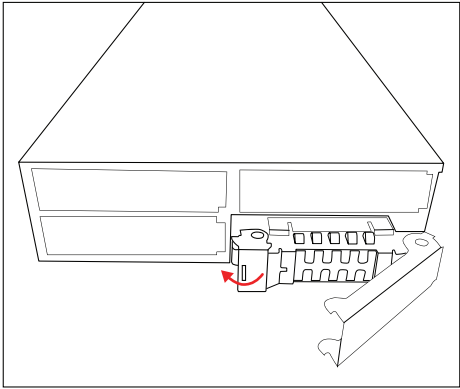

혹을 왼쪽으로 젖혀 트레이를
당겨 빼고 밀어서 장착함.

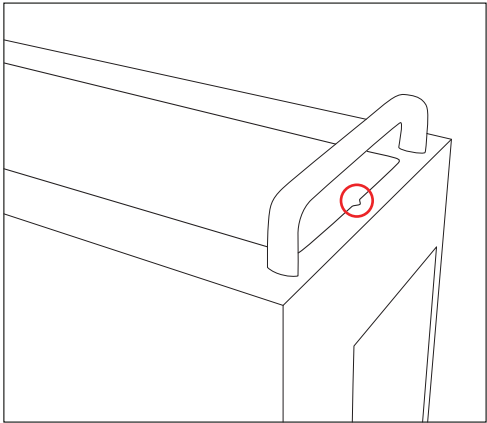
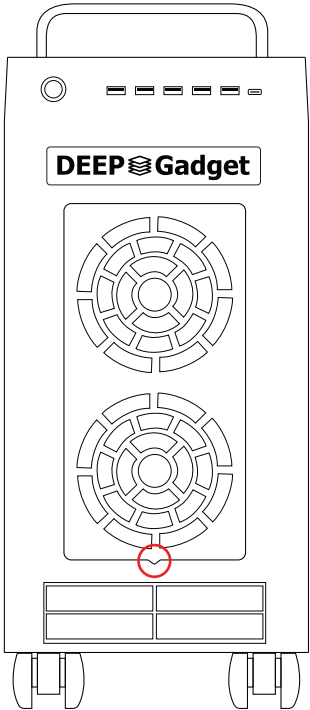

케이스에 홈을 적용하여 손쉽게
먼지 필터를 분리할 수 있습니다.

품명	DEEPGadget 4 Afford
OS	-
CPU	Ryzen 9 5950X, 5900X Ryzen 7 5800X3D
GPU	-
RAM DDR4 ECC/Reg	128GB, 64GB
주 스토리지 NVMe M.2	M.2 NVMe SSD 최대 4TB 1ea
보조 스토리지	최대 64TB(SSD) + M.2 NVMe SSD 4TB × 1ea
POWER	1250W 80Plus Gold
Size	202(W) × 442(H) × 455(D) mm 손잡이 높이: 38 mm

1. 제품에 강한 충격 및 손상을 야기할 수 있는 물건을 가급적 멀리 떨어뜨려 주시기 바랍니다.
2. 제품 위에 무거운 물체를 떨어뜨리거나 액체를 흘렸을 경우, 즉시 전원 코드를 분리하고, 매니코어소프트 엔지니어의 점검을 받으시기 바랍니다.
(감전 위험 가능성이 있으므로 사용자의 안전을 확보한 상태에서 조치를 취하시기 바랍니다.)
3. 검증된 주변 장치 및 인터페이스 케이블을 사용하시기 바랍니다.
미검증 제품의 사용은 매니코어소프트 제품 성능 및 기능 저하, 고장의 원인이 될 수 있습니다.
4. 매니코어소프트 제품은 고주파 무선 신호가 사용되므로 근처 전자기기 수신에 간섭을 일으킬 수 있습니다. 해당 전자기기로부터 적당히 떨어진 장소에 제품을 설치하시기 바랍니다.
5. 매니코어소프트 제품을 사용자가 임의 개조(불법 개조) 하여 사용할 경우, 화재 및 폭발의 위험이 있으므로 주의하여 주시기 바랍니다.
6. 제품 보관 장소 변경 시 10°C 이상 온도 차가 발생할 경우는 제품 내부 및 각 부품에 습기 생성의 원인이 될 수 있으므로 보관 장소 이동 후 최소 1시간 정도 기다린 후 작동시켜 주시기 바랍니다.
7. 제품 청소 및 업그레이드를 희망하실 경우, 해당 제품을 매니코어소프트(주) 고객센터로 연락해 주시기 바랍니다.
8. 데이터 손실 방지를 위해 환기가 적절히 이루어지는 장소에 설치를 권장합니다.
9. 다음과 같은 곳에 제품을 놓지 마십시오. 과열 및 고장의 원인이 될 수 있습니다.
 - ① 먼지가 많은 곳
 - ② 습도가 높은 곳
 - ③ 습기나 비에 노출된 곳
 - ④ 직사광선이 비치는 곳
 - ⑤ 기계적 진동이나 충격이 심한 곳
 - ⑥ 라디에이터나 송풍 장치 등의 열원 근처
 - ⑦ 주위 온도가 35°C보다 높고 0°C보다 낮은 곳
 - ⑧ 강한 자석이나 자기가 차단되지 않는 곳(스피커 근처 등)
 - ⑨ 냉각 성능을 저하시킬 수 있는 곳(포장 박스, 수납장 내부 등)

제품 보증 효력

이후 기술된 보증에 관한 세부 사항은 판매자 (혹은 리셀러)와 고객이 별도의 보증에 대한 계약을 체결하지 않았을 경우에 한하여 유효한 내용입니다. 별도의 보증 계약을 체결한 경우 당 보증서에 우선하며, 보증에 대한 모든 권리 및 책임은 고객과 판매자(혹은 리셀러)에게 있습니다.

본 보증서는 소비자보호법에 따라 고객에게 필요한 법적 권리를 부여할 수 있습니다.

고객은 부여받은 권리를 통해 매니코어소프트와 함께 상호 원만한 문제 해결을 해 나갈 수 있습니다. 매니코어소프트가 인정하는 권한을 가진 자 외에 어떠한 매니코어소프트 리셀러 및 직원, 에이전트 또한 본 보증서의 내용을 수정하거나 범위를 확대할 권한이 없습니다. 본 보증에 따른 보증인은 매니코어소프트 또는 승계인입니다.

제품 보증 기간

- 무상 보증 서비스 : 최초 구매일로부터 1년
- 유상 보증 서비스 : 최초 구매일로부터 3년

보증기간의 산정

매니코어소프트는 내규 및 소비자 분쟁 해결기준(공정거래위원회 고시)에 의거, 제품에 대한 보증을 하기와 같이 규정하고 있습니다.

제품 보증 내용

1. 제품의 보증기간은 제품 보증서에 표기된 날짜에 의해서 정한다.
만약 제품 보증서를 받지 아니하거나 분실한 경우 또는 그 밖의 사유로 판매 일자를 확인하기 곤란한 경우에는 매니코어소프트가 해당 제품의 제조일이나 수입통관 일부터 3개월이 지난 날부터 품질보증기간을 기산하여 보증 조건을 결정한다.
2. 보증기간이 정상적인 경우의 절반(1/2)으로 단축 적용되는 경우는 아래와 같다.
 - ① 가정 혹은 사무 이외의 용도(공장, 가상화폐 채굴 등)
 - ② 공공장소에서의 설치 및 사용(독서실, 공항 등)
 - ③ 정상적인 사용 환경이 아니라고 판단되는 장소에서 사용(차량, 선박 등)
 - ④ 영업장 또는 영업 용도로의 사용(PC방, 카페, 고객 대기실 등)
3. 보증기간은 중고품(전파상 구입, 모조품)에는 적용되지 않으며, 수리 불가 시에도 피해 보상의 책임을 지지 않는다.
4. 보증기간 만료 이후, 제품의 수리가 가능한 경우(제품의 상태, 부품 재고 유무에 따름) 수리 서비스를 제공한다.
5. 보증기간 이내에 부품의 단종 혹은 수급 장애의 이유로 동일 부품 교체가 원활하지 않는 경우, 동급 혹은 상위 부품으로 대체 수리한다.

보증 절차

보증 서비스 진행 전에, 매니코어소프트는 고객에게 다음과 같은 사항을 요청드릴 수 있습니다.

- 제품 구매 증빙자료
- 제품의 잠재적 문제를 파악하기 위한 응답
- 기타 보증 서비스 제공 관련 절차

※ 제품을 A/S 지점으로 보내야 하는 경우, 제품의 저장 매체에 있던 정보가 손실되거나 공장 초기화될 위험이 있으므로 반드시 해당 제품의 저장 매체에 저장된 정보의 백업 사본을 별도로 보관하고 보호가 필요한 모든 개인 정보 및 보안 관련 자료를 파기해 주시기 바랍니다. 매니코어소프트는 서비스 받은 제품의 소프트웨어 프로그램, 데이터 및 기타 정보의 손실에 대해서 책임을 지지 않습니다. 기타 소프트웨어 프로그램 설치, 데이터 및 정보의 복구는 본 보증의 적용 대상 외입니다.

보증 서비스 기준

- 보증 서비스를 신청하기 전에 사용설명서를 참고하여 주시기 바라며 문의 사항은 판매처 또는 A/S 연락망으로 연락 주시기 바랍니다.
- 매니코어소프트 제품 수리가 필요할 시, A/S 지점으로 보내주셔야 보증 서비스를 받을 수 있습니다.
A/S 동안에 발생하는 제품 운송 비용(운송비, 제품 포장비용 등)은 고객 부담입니다.
- ※ 외견상 보이는 이물질(노랑, 하양, 파랑 등)은 누수 방지를 위하여 약품 처리된 상태이므로 제품 불량과 무관합니다.
- ※ 미성년자는 제품 구매가 제한됩니다.

보증 서비스

- 제품 보증 기간 이내에 사용설명서에 준하여 정상적으로 사용하는 중에 발생한 하드웨어 고장 또는 제조상의 결함
- 제품 구입 후, 해당 제품에 추가로 구성품을 설치(확장) 할 경우
- 제품 내부 이물 혹은 먼지 제거 (단, 전기 제품 특성상 세척은 불가)
- 사용설명서에 기재된 주의사항 위반으로 인한 고장
- 제품의 정상적인 노후화로 인해 생긴 마모나 결함
- 소모성 부품의 수명이 다한 경우(배터리, 램프류, 필터류, 펌프, Fan 등)

보증 적용 제외

매니코어소프트는 제품의 상태가 다음과 같은 경우, 모든 보증 적용에서 제외하고 어떠한 책임도 지지 않습니다.

- 워런티 스티커 훼손 및 제거가 된 경우
- 불안정한 전력 사용으로 인해 발생한 고장
- 제공하지 않은 소모품 및 옵션 제품으로 발생한 고장
- 외부의 충격 또는 제품 추락에 의한 손상 또는 고장 발생 시
- 매니코어소프트 제품임을 확인할 수 없는 경우(모조품)
- 매니코어소프트 엔지니어 외에 제품 수리를 시도했을 경우
- 천재지변, 낙뢰, 전쟁, 사고, 오용, 남용, 화재, 액체와의 접촉, 지진, 폭력행위 또는 기타 유사 사건이나 외부적인 원인에 의해 발생한 손상
- 사용자가 임의로 제품의 기능이나 구조를 변경하기 위해 무단으로 개조한 경우
- 매니코어소프트 제품이 아닌 타사 제품(소프트웨어 포함)에 의한 고장
- 환기가 불가능한 상태 등 비상식적 사용 환경에서 제품 사용으로 인한 고장
- 매니코어소프트 판단하에 고객의 고의성으로 인한 제품의 고장 및 훼손으로 판단되는 경우 또는 불법적인 목적으로 제품을 개조한 경우

보증서에 따른 조치

보증 기간 내에 본 보증서에 따라 청구서를 제출하면 매니코어소프트에는 다음과 같은 선택권이 있습니다.

- 부품 초기 불량 및 제조상의 결함으로 인한 장애에 한하여 무상 수리 서비스 제공
- 부품 고장 시, 새 부품 또는 기존 부품과 동급의 안정성 및 성능을 가진 부품을 사용 (고객의 동의하)하여 제품을 수리
- 제품에 사용된 교체 부품 및 수리 제품 보증 기간은 교체 또는 수리한 날로부터 180일 이내 (단, 교체 받은 이후에 해당 부품이 단종 등의 원인으로 수급이 불가한 경우에는 해당 고객에게 한정된 보증을 안내하고 A/S 진행될 수 있음)
- 부품을 교체 받은 경우, 모든 교체한 부품은 고객의 소유가 되고 교체 처리된 부품은 매니코어소프트 소유가 됩니다.(단, 유상으로 교체 처리된 부품의 소유권은 고객에게 있음)

※ 제품의 유지 보수 기간 연장을 원하시면 매니코어소프트 고객센터로 문의해 주시기 바랍니다.

교환/반품 안내

- 부품 재고 확인을 위하여 제품을 교환/반품하기 전 고객센터로 미리 연락해 주시기 바랍니다.
- 수령한 제품이 계약 내용과 다르게 이행이 된 경우(제품 하자, 오배송 등)에는 수령한 날로부터 1개월 이내에 교환/반품이 가능합니다.
- 제품 자체에 이상이 있다고 판단될 경우 매니코어소프트 고객센터(070-4443-6660)로 접수하시면 A/S 엔지니어의 판정을 거친 후, 소비자 분쟁 해결기준에 의거하여 교환/환불/수리해 드립니다.

※ 환불 시 구매 영수증 원본 또는 구매 확인 가능한 서류 제출을 요구할 수 있습니다.

교환/반품 배송비

고객님이 받으신 제품 등의 내용이 제품 하자, 오배송 등 계약 내용과 다르게 이행된 교환/반품은 배송비 무료입니다. 단, 고객님의 단순 변심 등의 이유로 반품이 이루어진 경우, 왕복 배송비가 청구될 수 있습니다.

교환/반품 불가 안내

- 고객의 책임으로 인한 제품의 손상 및 훼손이 확인된 경우
- 고객의 사용으로 상품가치가 현저히 감소된 경우
- 시간이 경과되어 재판매가 곤란할 정도로 상품가치가 상실된 경우
- 설치 완료 제품에 하자가 없는 경우
- 기타, '전자상거래 등에서의 소비자보호에 관한 법률' 등 관계법령이 정하는 교환/반품 제한 사유에 해당되는 경우
- 제품 등의 내용이 계약 내용과 같고, 별도의 하자가 없음에도 단순 변심으로 인한 교환/반품을 요구하는 경우
(단, 제품을 수령한 날로부터 7일 이내에 제품을 사용하지 않은 상태에 한하여는 가능)

판매자 정보

- 상호명 : 매니코어소프트 주식회사
- 대표자 : 박정호
- 사업자 등록번호 : 119-86-58192
- 홈페이지 : <http://www.deepgadget.com>
- AS 연락처 : 070-4443-6660
- A/S 메일 문의 : help@manycoresoft.co.kr
- A/S 지점 주소 : 서울특별시 구로구 디지털로 33길 11, 에이스테크노타워 8차 1108호
- 영업일 : 평일 09:30 - 18:30
- 휴무일 : 공휴일 / 토요일 / 일요일

MANYCORESOFT

Designed by ManyCoreSoft in Seoul